



Das Gesamtprogramm  
**TECE**-Betätigungsplatten

# Inhalt



TECEsquare

Seite 4–9



TECEloop

Seite 10–19



TECEplanus

Seite 20–23



TECEambia

Seite 24–27



TECEbase

Seite 28–29



WC-Armaturen

Seite 30–33

Das hat System – Spültechnik von TECE

Seite 34

Flächenbündiger Einbau

Seite 35

Die Technik dahinter ...

Seite 36

# Das hat System – Spültechnik von TECE.

Eine Kollektion von exklusiven Betätigungen nur für den TECE-Spülkasten. Ein breites Sortiment bedient jeden Bedarf im Privat- und Objektbereich. Mit Fronten aus Glas oder Edelstahl überzeugen die TECE-Betätigungen auch im hochwertigen Bad.



Das hat System:

Jede TECE-Drückerplatte passt auf jeden TECE-Universalspülkasten zur Betätigung von vorne oder von oben.

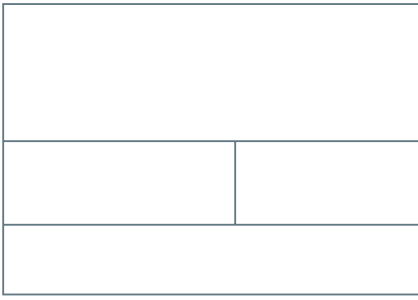

## Eleganz aus reinem Edelstahl.

Mit ihrer extraflachen Blende integriert sich die Platte völlig in die Architektur des Bades. Die Funktion ist selbsterklärend – eine breite Taste für die Vollspülung und eine schmale für die Teilspülung.

Der Einbau in die Wand erfolgt mithilfe eines speziellen Einbaurahmens. Sichtbar bleibt nur die 2 mm starke, extraflache Edelstahlplatte.

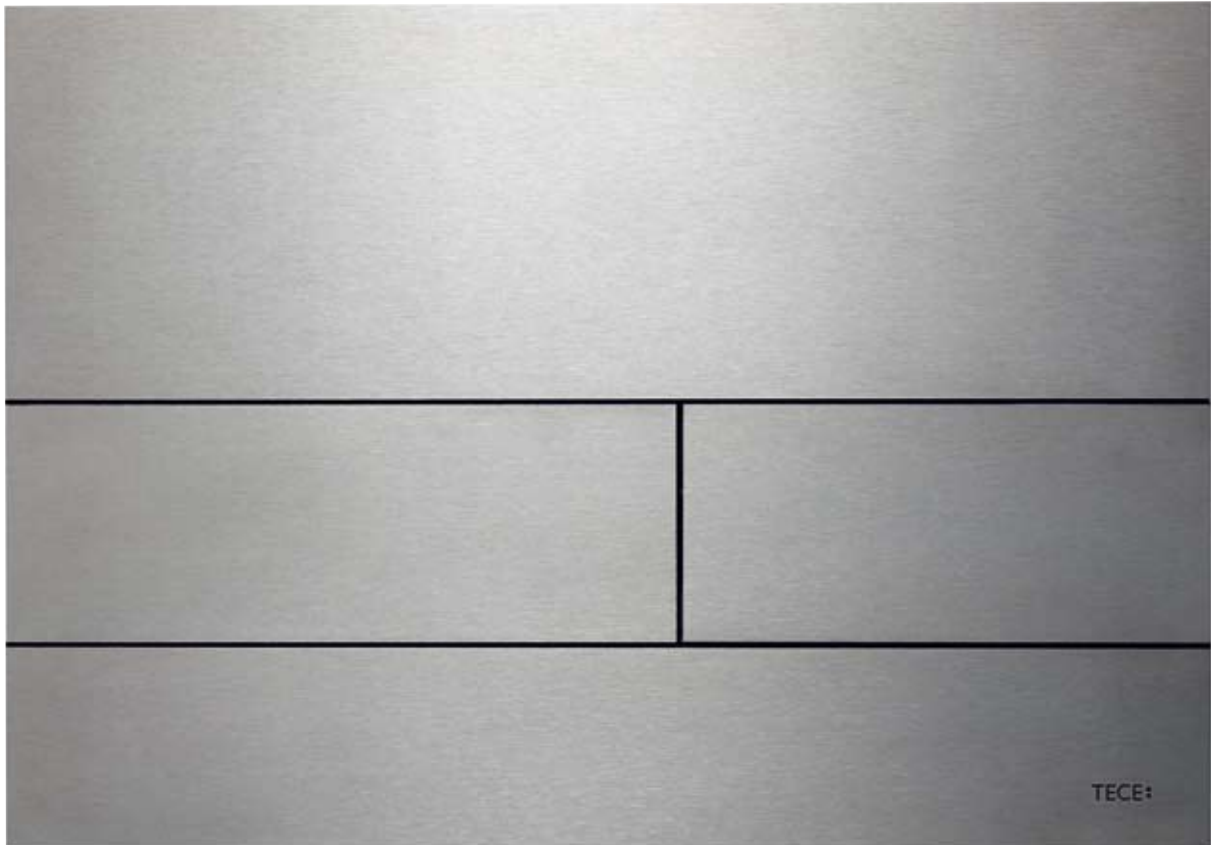

TECEsquare Metall mit abriebfester Schutzschicht gegen Fingerabdrücke.



reddot design award  
winner 2010

**DESIGN PLUS**

TECEsquare Metall – nominiert für den Designpreis Deutschland 2010 und 2011 und ausgezeichnet mit dem reddot design award 2010 und dem Design Plus-Preis.

# TECEsquare Metall

mit extraflacher Blende



1



2



3

## WC-Betätigungsplatten aus Metall für TECE-Spülkästen

Mit zwei gefederten Betätigungswippen, zur Betätigung von vorne oder von oben. Maße 240 x 170 x 2 mm

1 Edelstahl gebürstet	9.240.810
2 Chrom glänzend	9.240.811
3 weiß	9.240.812

Einbau nur in Verbindung mit dem WC-Einbaurahmen für flächenbündige Montage (Best.-Nr. 9.240.647) – bitte separat bestellen!

Zur Montage der TECEsquare **Metall** ist der WC-Einbaurahmen **erforderlich**.

**WC-Einbaurahmen**  
Best.-Nr. 9.240.647

TECEsquare  
Metall



WC-Einbau-  
rahmen



TECE-Spülkasten

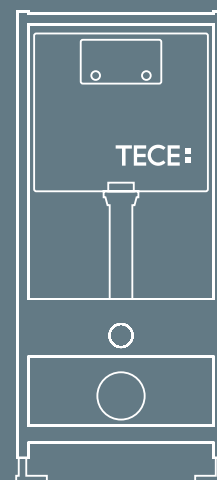



### WC-Betätigungsplatten aus Glas für TECE-Spülkästen

Geeignet für den flächenbündigen Einbau.  
Zur Betätigung von vorne oder von oben.  
Maße 220 x 150 x 11 mm

1 Glas weiß, Tasten weiß	9.240.800	6 Glas grün, Tasten Chrom glänzend	9.240.805
2 Glas weiß, Tasten Edelstahl gebürstet	9.240.801	7 Glas schwarz, Tasten Edelstahl gebürstet	9.240.806
3 Glas weiß, Tasten Chrom glänzend	9.240.802	8 Glas schwarz, Tasten Chrom glänzend	9.240.807
4 Glas grün, Tasten weiß	9.240.803	9 Glas schwarz, Tasten gold	9.240.808
5 Glas grün, Tasten Edelstahl gebürstet	9.240.804	10 Glas schwarz, Tasten schwarz	9.240.809

Zum **flächenbündigen** Einbau der TECEsquare **Glas** ist der WC-Einbaurahmen **erforderlich**.

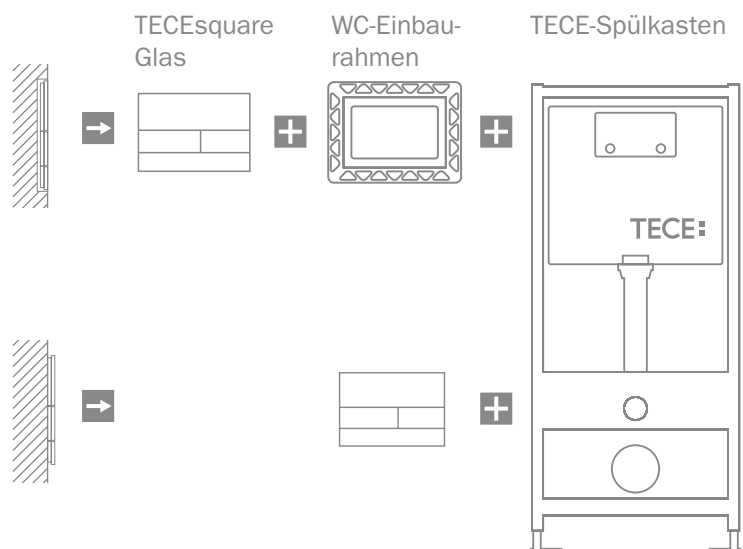

Für die Montage der TECEsquare **Glas** **vor der Wand** wird der WC-Einbaurahmen **nicht benötigt**.

# TECEsquare Glas

mit der Option zum flächenbündigen Einbau

Reduziert in der Form setzt die TECEsquare-Glasbetätigung ganz auf die ästhetische Wirkung des Materials. Die Funktion ist selbsterklärend – eine breite Taste für die Vollspülung und eine schmale für die Teilspülung. Die Platten können auf herkömmliche Weise auf der Wand oder mithilfe eines speziellen Einbaurahmens flächenbündig montiert werden.



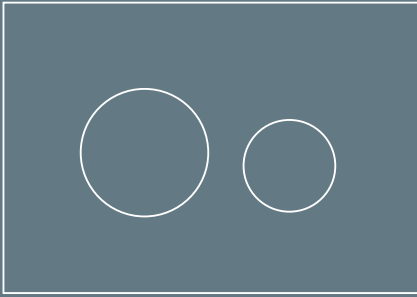

Die TECEloop-Betätigungsplatte in Zweimengentechnik aus Glas ist in ihrer formalen Erscheinung auf ein Minimum reduziert.

Die Option zum flächenbündigen Einbau der Glasbetätigungen ist ein herausragendes Merkmal der TECEloop. Mit dem dafür erhältlichen Einbauset ist die Montage ebenso einfach wie präzise möglich.

# TECEloop Glas

mit der Option zum flächenbündigen Einbau

Flächenbündig eingebaut – als wär's  
ein Teil der Wand.



1



4



7



10



2



5



8



11



3

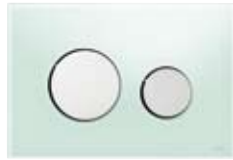

6



9

### TECEloop-WC-Betätigungsplatten Glas

WC-Betätigungsplatte aus Glas für TECE-Spülkästen,  
zur Betätigung von vorne oder von oben.

220 x 150 x 11 mm

1 Glas weiß, Tasten weiß	9.240.650
2 Glas weiß, Tasten Chrom matt	9.240.659
3 Glas weiß, Tasten Chrom glänzend	9.240.660
4 Glas grün, Tasten weiß	9.240.651
5 Glas grün, Tasten Chrom matt	9.240.652
6 Glas grün, Tasten Chrom glänzend	9.240.653
7 Glas schwarz, Tasten weiß	9.240.654
8 Glas schwarz, Tasten Chrom matt	9.240.655
9 Glas schwarz, Tasten Chrom glänzend	9.240.656
10 Glas schwarz, Tasten schwarz	9.240.657
11 Glas schwarz, Tasten gold	9.240.658

# TECEloop Glas

mit der Option zum flächenbündigen Einbau



## TECEloop-Urinal-Betätigungsplatten Glas

Urinalbetätigung aus Glas für TECE-Druckspülergehäuse.  
Inklusive Druckspülerkartusche.  
104 x 124 x 11 mm

12	Glas weiß, Taste weiß	9.242.650
13	Glas weiß, Taste Chrom matt	9.242.659
14	Glas weiß, Taste Chrom glänzend	9.242.660
15	Glas grün, Taste weiß	9.242.651
16	Glas grün, Taste Chrom matt	9.242.652
17	Glas grün, Taste Chrom glänzend	9.242.653
18	Glas schwarz, Taste weiß	9.242.654
19	Glas schwarz, Taste Chrom matt	9.242.655
20	Glas schwarz, Taste Chrom glänzend	9.242.656
21	Glas schwarz, Taste schwarz	9.242.657
22	Glas schwarz, Taste gold	9.242.658

Die Option zum flächenbündigen Einbau ist ein herausragendes Merkmal der TECEloop-Glasbetätigungen für WC und Urinal.



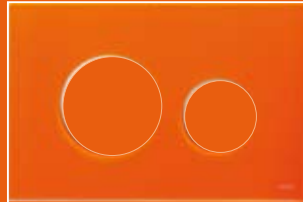

## Einhundertundvier Kombinationsmöglichkeiten.

Der TECEloop-Baukasten besteht aus einem Standard-sortiment aus 8 Tasten und 13 Blenden. Hierdurch ergeben sich insgesamt 104 verschiedene Kombinationsmöglichkeiten.

Eine durchdachte Technik eröffnet die Möglichkeit des flächenbündigen Einbaus aller TECEloop-Glasbetätigungen – einfach und exakt mit dem entsprechenden Einbaurahmen. Dieser ist tiefenverstellbar für Wandbeläge von 5 bis 18 mm, mit Aufrüstset sogar bis 36 mm.

# TECEloop-Baukasten





1



5



2



6



3



7



4



8

### TECEloop-Tasten

1 Tasten weiß	9.240.663
2 Tasten weiß antibac	9.240.664
3 Tasten Chrom matt	9.240.665
4 Tasten Chrom glänzend	9.240.666
5 Tasten schwarz	9.240.667
6 Tasten gold	9.240.668
7 Tasten Edelstahl rundgebürstet	9.240.669
8 Tasten pergamon	9.240.684

Die Kombinationen von Tasten und Betätigungsplatten aus dem TECEloop-Baukasten müssen gesondert bestellt werden.



Foto: Alape, Glas Rubinrot

Der Clou: Einige der Glasblenden sind farblich auf die Produkte von Alape, Emco und Burgbad abgestimmt. So hat der Badplaner stets die passende WC-Betätigung zur Hand.

# TECEloop-Baukasten

## TECEloop-Blenden

9 Glasblende mintgrün	9.240.670
10 Glasblende weiß, Emco	9.240.671
11 Glasblende asis grün, Emco	9.240.672
12 Glasblende orange	9.240.673
13 Glasblende schwarz, Alape und Emco	9.240.674
14 Blende Steinplatte Schiefer	9.240.675
15 Glasblende silbergrau, Alape	9.240.676
16 Glasblende blaugrau	9.240.677
17 Glasblende kaffeebraun	9.240.678
18 Glasblende rubinrot, Alape	9.240.679
19 Glasblende elfenbein, Alape	9.240.680
20 Glasblende grasgrün, Burgbad	9.240.685
21 Spiegelblende	9.240.683

## Zubehör

Einbaurahmen für die flächenbündige Montage der TECEloop, Best.-Nr. 9.240.649 (ohne Abbildung)

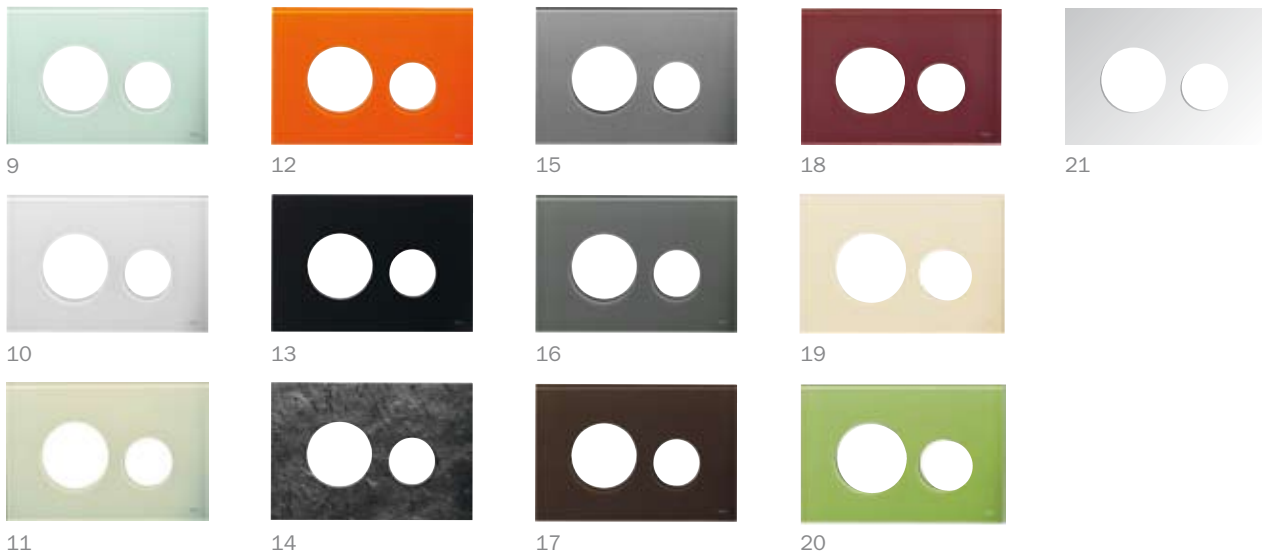

## Internetkonfigurator für TECE-Betätigungsplatten

Besuchen Sie uns doch mal auf unserer Website unter [www.tece.de](http://www.tece.de). Dort können Sie mit unserem Konfigurator einfach und komfortabel die passende Betätigungsplatte für Ihr persönliches Bad aussuchen.



1/3



4



6



2



5

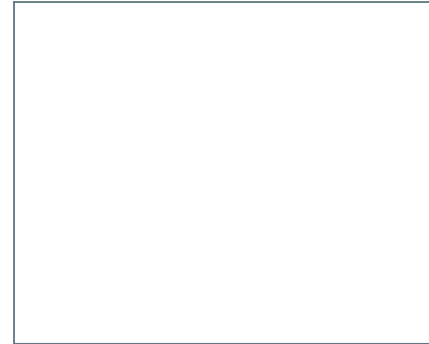

### TECEloop-WC-Betätigungsplatten Kunststoff

WC-Betätigung aus Kunststoff. 216 x 145 x 6 mm

1 weiß	9.240.600
2 weiß, Tasten Chrom glänzend	9.240.627
3 weiß antibakteriell	9.240.640
4 pergamon	9.240.601
5 Chrom matt	9.240.625
6 Chrom glänzend	9.240.626



7/9



11



8



12



10

### TECEloop-Urinal-Betätigungsplatten Kunststoff

Urinalbetätigung aus Kunststoff. 100 x 120 x 6 mm

7 weiß	9.242.600
8 weiß, Taste Chrom glänzend	9.242.627
9 weiß antibakteriell	9.242.640
10 pergamon	9.242.601
11 Chrom matt	9.242.625
12 Chrom glänzend	9.242.626

**TECEloop-Betätigungsplatten aus Kunststoff sind nicht für den flächenbündigen Einbau vorgesehen!**



1/3



4



6



2



5

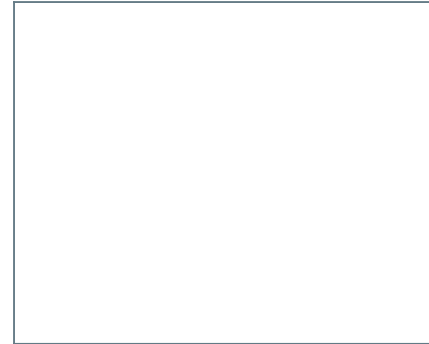

### TECEloop-WC-Betätigungsplatten Kunststoff

WC-Betätigung aus Kunststoff. 216 x 145 x 6 mm

1 weiß	9.240.600
2 weiß, Tasten Chrom glänzend	9.240.627
3 weiß antibakteriell	9.240.640
4 pergamon	9.240.601
5 Chrom matt	9.240.625
6 Chrom glänzend	9.240.626



7/9



11



8



12



10

### TECEloop-Urinal-Betätigungsplatten Kunststoff

Urinalbetätigung aus Kunststoff. 100 x 120 x 6 mm

7 weiß	9.242.600
8 weiß, Taste Chrom glänzend	9.242.627
9 weiß antibakteriell	9.242.640
10 pergamon	9.242.601
11 Chrom matt	9.242.625
12 Chrom glänzend	9.242.626

**TECEloop-Betätigungsplatten aus Kunststoff sind nicht für den flächenbündigen Einbau vorgesehen!**

Ein Design –  
für WC und Urinal.



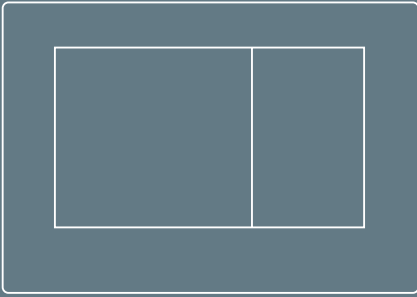

Die TECEplanus-Betätigungsplatte aus Edelstahl ist robust und besonders vandalensicher. Eine verdeckte Schraube schützt sie zusätzlich vor Diebstahl.

So eignet sie sich besonders für öffentliche Sanitärbereiche, Gaststätten oder Hotels. Ihre besonders kompakten Maße und ihr elegantes Design werden jedem Ambiente gerecht.

Für Menschen, die auch mal  
in die Tasten hauen.

# TECEplanus Edelstahl





1



5



2



6

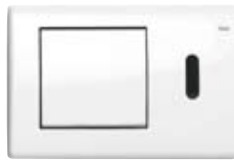

9/12



3



7



10/13



4



8



11/14



15



19/23



16



20/24



17



21/25



18



22/26

### TECEplanus-WC-Betätigungsplatten

WC-Betätigungsplatte aus Edelstahl für TECE-Spülkästen, zur Betätigung von vorne oder von oben. Beidseitig gummi gepufferter Anschlag. 214 x 144 x 15 mm

#### WC-Betätigungsplatten Zweimengentechnik

1 weiß seidenmatt	9.240.322
2 weiß glänzend	9.240.324
3 Edelstahl gebürstet	9.240.320
4 Chrom glänzend	9.240.321

#### WC-Betätigungsplatten Einmengentechnik

5 weiß seidenmatt	9.240.312
6 weiß glänzend	9.240.314
7 Edelstahl gebürstet	9.240.310
8 Chrom glänzend	9.240.311

#### WC-Elektronik mit IR-Sensor, 6-V-Batterie

9 weiß glänzend	9.240.361
10 Edelstahl gebürstet	9.240.350
11 Chrom glänzend	9.240.351

#### WC-Elektronik mit IR-Sensor, 230/12-V-Netz

12 weiß glänzend	9.240.362
13 Edelstahl gebürstet	9.240.352
14 Chrom glänzend	9.240.353

### TECEplanus-Urinal-Betätigungsplatten

Urinalbetätigung aus Edelstahl für TECE-Druckspülergehäuse. Inklusive Druckspülerkartusche. 100 x 120 x 15 mm

#### Urinal-Betätigungsplatten

15 weiß seidenmatt	9.242.312
16 weiß glänzend	9.242.314
17 Edelstahl gebürstet	9.242.310
18 Chrom glänzend	9.242.311

#### Urinal-Elektronik mit IR-Sensor, 6-V-Batterie

19 weiß seidenmatt	9.242.354
20 weiß glänzend	9.242.356
21 Edelstahl gebürstet	9.242.350
22 Chrom glänzend	9.242.351

#### Urinal-Elektronik mit IR-Sensor, 230/12-V-Netz

23 weiß seidenmatt	9.242.355
24 weiß glänzend	9.242.357
25 Edelstahl gebürstet	9.242.352
26 Chrom glänzend	9.242.353

## WC-Elektronik

TECEplanus-WC-Elektronik mit Infrarot-Sensor – die berührungslose automatische Spülung sorgt für die sichere Erkennung von sitzenden oder stehenden Personen. Eine manuelle Betätigung ist ebenfalls möglich. Die Stromversorgung erfolgt über Batterie oder Netz.

- Auslösung durch IR-Sensor oder Fernauslösung über Funk oder Kabel
- Betrieb über eine 6-Volt-Batterie oder über ein externes Netzteil 230 Volt/12 Volt



## TECE-Urinalbetätigungen mit Druckspülertechnik von TECE

- gleiches Spülergehäuse für den Einsatz manueller wie elektronischer Kartuschen
- verschiedene Spülmengen einstellbar
- Kolbendichtung aus Kunststoff
- ein Universalmodul für elektronische und manuelle Betätigung
- einfache Montage von Kartusche und Elektronik trotz kleiner Betätigungsplatte

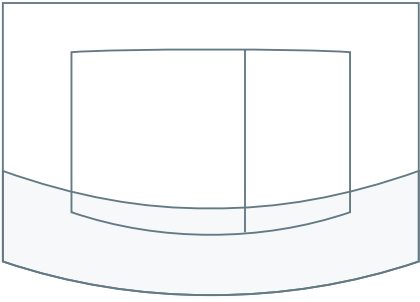

## Die Zeitlose von TECE.

Die TECEambia-Betätigungsplatte ist mit ihrer Ein- oder Zweimengentechnik der universelle Kunststoffstandard. Ihre kompakte Abmessung fügt sich in zahlreichen Variationen harmonisch in jede Badumgebung. Doppelseitige Gummipuffer verhindern zuverlässig Klappergeräusche.

Bei der antibakteriell ausgestatteten Version von TECEambia wird das Wachstum von Keimen auf der Oberfläche durch Silberionen gehemmt – ideal für öffentliche Sanitärbereiche.



- alle Platten lassen sich für die Betätigung von oben und von vorne verwenden
- die zeitlos neutrale Form passt zu jedem Badambiente
- trendgerecht kleine Abmessungen
- doppelseitige Gummipufferung verhindert hässliche Klappergeräusche
- robuste Betätigungsmechanik

# TECEambia Kunststoff



\* Auch mit antibakterieller Ausstattung

## TECEambia-WC-Betätigungsplatten

WC-Betätigungsplatte aus Kunststoff für TECE-Spülkästen, zur Betätigung von vorne oder von oben. Beidseitig gummigepuffertes Anschlag. 214 x 152 x 22 mm

### WC-Betätigungsplatten für Zweimengentechnik

1 weiß	9.240.200
2 weiß antibac	9.240.240
3 pergamon	9.240.201
4 Chrom matt	9.240.225
5 Chrom glänzend	9.240.226
6 Rahmen Chrom matt, Tasten Chrom glänzend	9.240.253
7 Rahmen Chrom glänzend, Tasten Chrom matt	9.240.254

### WC-Betätigungsplatten für Einmengentechnik

8 weiß	9.240.100
9 weiß antibac	9.240.140
10 pergamon	9.240.101
11 Chrom matt	9.240.125
12 Chrom glänzend	9.240.126

## TECEambia-Urinal-Betätigungsplatten

Urinalbetätigung aus Kunststoff für TECE-Druckspülergehäuse. Inklusive Druckspülerkartusche. 100 x 120 x 15 mm

### Urinal-Betätigungsplatten

13 weiß	9.242.100
14 weiß antibac	9.242.140
15 pergamon	9.242.101
16 Chrom glänzend	9.242.126

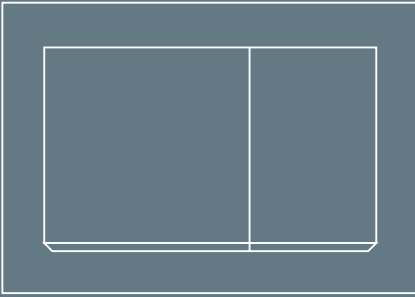

Die Standard-WC-Betätigung im eckigen Design.

Der Einsatz dieser Betätigungsplatte aus Kunststoff dürfte vor allem für den Standard- und Objektbereich interessant sein. Die TECEbase verfügt über eine Zweimengenfunktion.

Die schmale Taste löst die kleine Spülung aus und die breite Taste die große. Wie alle WC-Betätigungen von TECE ist sie in ihren Abmessungen relativ klein und passt dem TECE-Betätigungskonzept entsprechend auf alle Modelle des TECE-Spülkastens.

Gutes Design – auch im  
Standardbad.

# TECEbase Kunststoff



1



2



3

## TECEbase-WC-Betätigungsplatten für Zweimengentechnik

WC-Betätigungsplatte aus Kunststoff für TECE-Spülkästen, zur Betätigung von vorne oder von oben.

214 x 145 x 18 mm

1 weiß	9.240.700
2 Chrom glänzend	9.240.701
3 Chrom matt	9.240.702



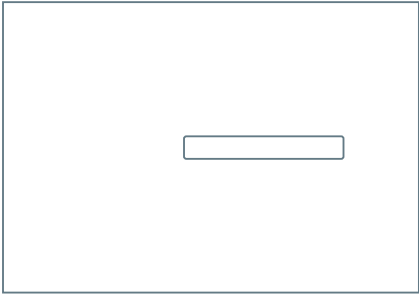

TECE-Spültechnik – die WC-Armatur mit Drehmechanik.  
Warum soll anspruchsvolles Baddesign bei der  
WC-Betätigung aufhören?

Mit der von TECE entwickelten Drehmechanik sind  
erstmal auch WC-Betätigungen im Design hochwertiger  
Armaturenserien möglich. Diese werden von namhaften  
Herstellern angeboten.



Die WC-Armatur passt  
zum Design der jeweiligen  
Armaturenserie.  
Abb.: Dornbracht MEM

Drehen statt drücken ...

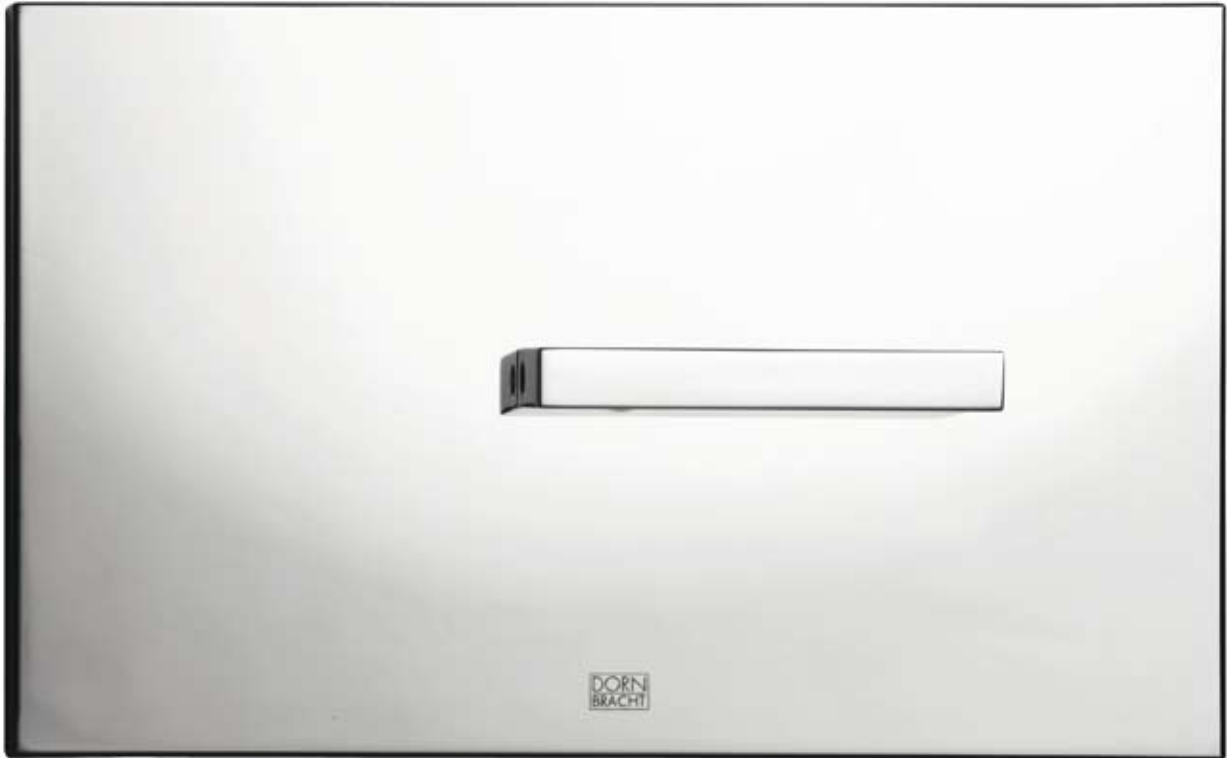

Alle WC-Armaturen funktionieren wie eine edle Badarmatur mit hochwertigem Bedienkomfort – **drehen statt drücken**. Erstmals ist so über ein einziges Bedienelement die Auslösung der Zweimengenfunktion möglich.

**WC-Armaturen werden von verschiedenen Armaturenherstellern passend zum Universalspülkasten von TECE angeboten.**

# WC-Armaturen



Firma: Jado  
Serie: Lighthouse



Firma: Jado  
Serie: Glance, Geometry, IQ



Firma: Emco  
serienübergreifend



Firma: Emco  
serienübergreifend



Firma: Kludi  
Serie: Kido



Firma: Kludi  
Serie: Amphora



Firma: Kludi  
Serie: JOOP



Firma: SAM  
Serie: Way



Firma: Oras  
Serie: Il Bagno Alessi  
by Oras



Firma: Hansa  
Serie: Designo



Firma: Hansa  
Serie: Murano



Firma: Dornbracht  
serienübergreifend

TECE-Armaturenpartner:

DORN  
BRACHT

HANSA

oras

sam

EMCO

• KLUDI •

JADO

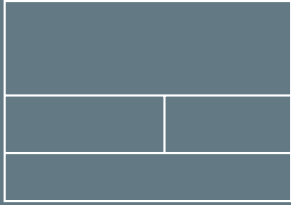

TECESquare

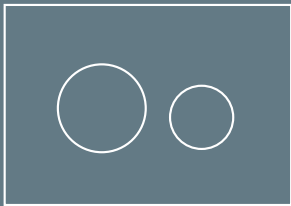

TECEloop

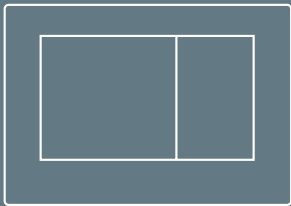

TECEplanus

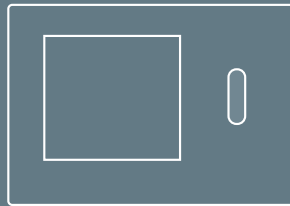

TECEplanus mit IR-Sensor

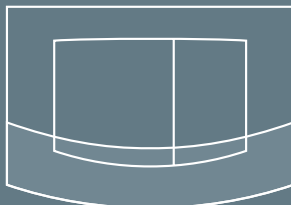

TECEambia

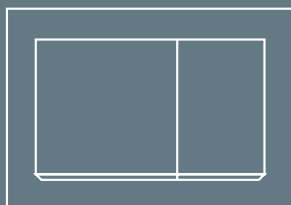

TECEbase

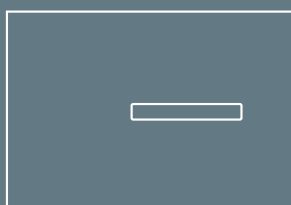

WC-Armaturen

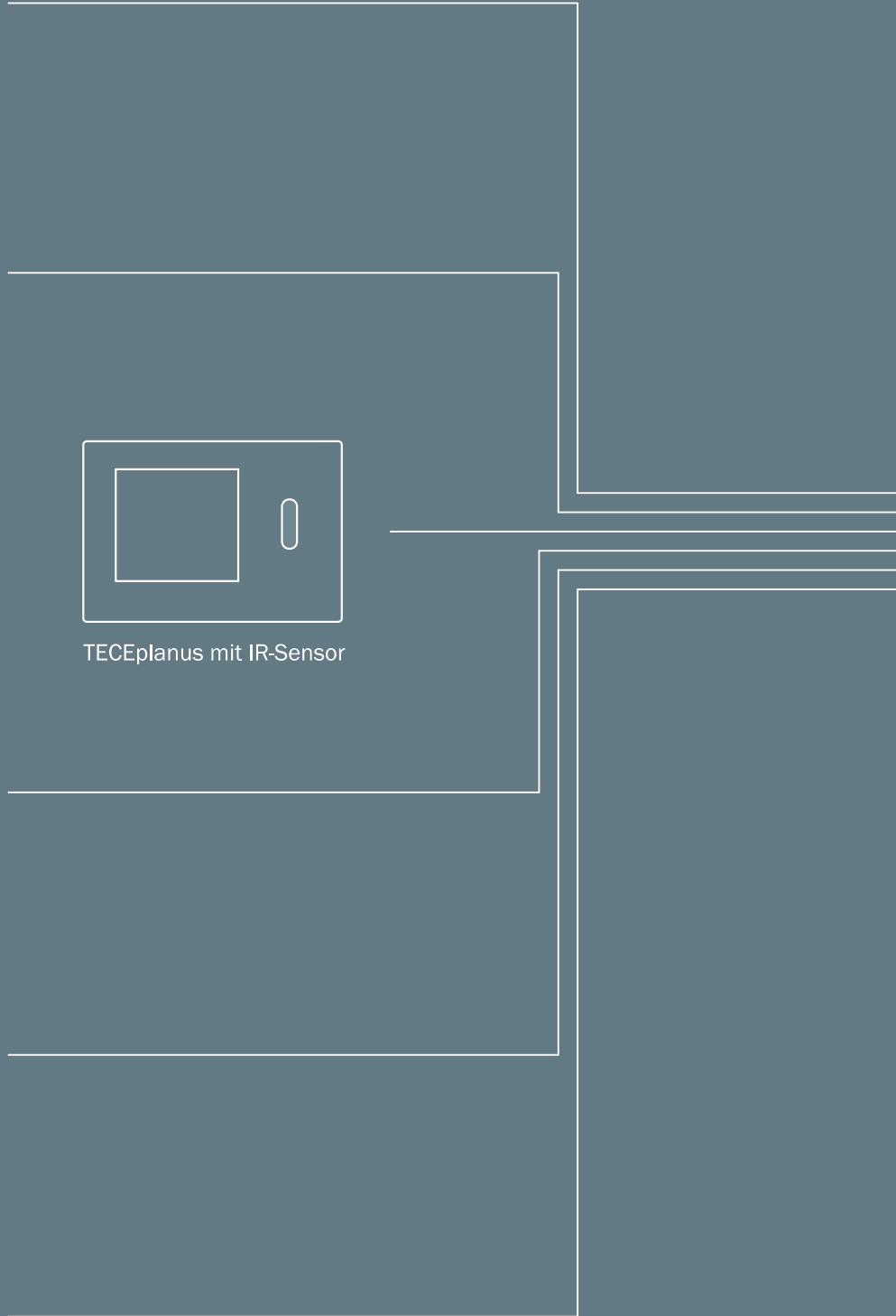

# Der richtige Rahmen für flächenbündigen Einbau.

## Flächenbündiger Einbau der TECESquare und der TECEloop Glas

Ein Höchstmaß an technischer Perfektion und gestalterischer Faszination bieten TECEloop und TECESquare mit einer vollkommen flächenbündig in der Wand eingelassenen WC- und Urinal-Betätigungsplatte. Die Montage ist durch einen tiefenverstellbaren Einbaurahmen denkbar einfach. Die hochwertige Glasoberfläche fügt sich elegant und unaufdringlich in die Raumstruktur im Bad ein.

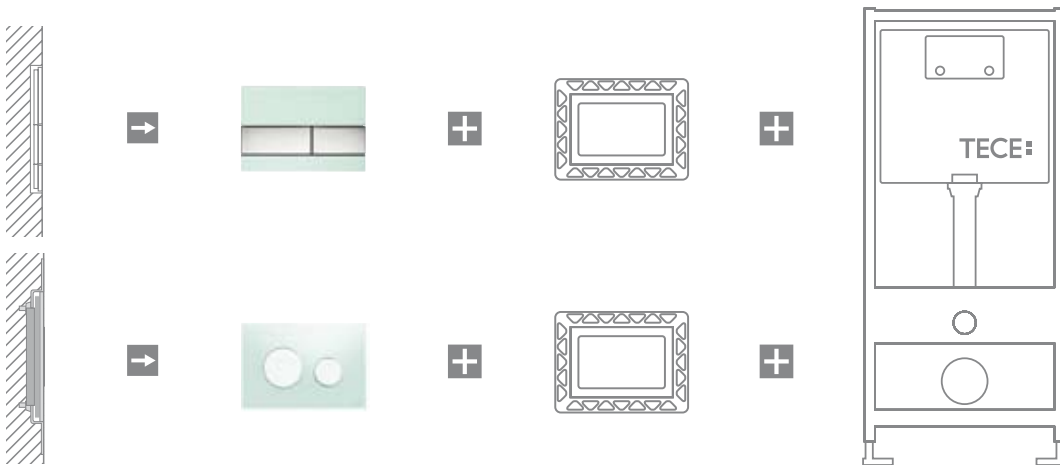

## WC-Einbaurahmen für den flächenbündigen Einbau der TECESquare- und TECEloop-Betätigungen aus Glas oder für die Montage der TECESquare Metall

Der WC-Einbaurahmen ist in Kombination mit den TECEprofil-Modulen für den Trockenbau verwendbar. In einer gemauerten Vorwand erfolgt die flächenbündige Montage mit den TECEbox-Nassbaumodulen und dem Nassbau-Rohbauschutz für die flächenbündige Montage (Best.-Nr. 9.030.029).

### WC-Einbaurahmen

Tiefenverstellbar für Wandbeläge von 5 bis 18 mm (mit Aufrüstset bis 36 mm). Die unterschiedlichen Rahmenfarben ermöglichen eine individuelle Anpassung an Blende oder Wand.

weiß	9.240.646
schwarz	9.240.647
vergoldet	9.240.648
Chrom glänzend	9.240.649

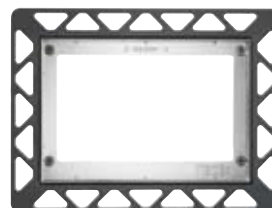

### Urinal-Einbaurahmen

Für flächenbündige Montage der TECEloop-Betätigungen aus Glas. Tiefenverstellbarer Einbaurahmen für Wandbeläge von 5 bis 18 mm (mit Aufrüstset bis 36 mm). Achtung: Nur für den Trockenbau.

weiß	9.242.646
schwarz	9.242.647
vergoldet	9.242.648
Chrom glänzend	9.242.649



# Die Technik dahinter ...

## Der Spülkasten für alle WC-Betätigungsplatten von TECE

Der TECE-Spülkasten hat sich in der Praxis seit Jahren millionenfach bewährt. Das neu entwickelte Ablaufventil in seinem Inneren wurde für nachhaltige Wasserverwendung mit dem Design-Plus-Preis ausgezeichnet. Es ermöglicht auch bei Einsatz einer Zweimengentechnik eine echte 4,5-Liter-Sparspülung. Für den Einbau wird der Spülkasten als TECEprofil-Modul für den Trockenbau oder als TECEbox für den Nassbau ausgeliefert.

## Module für den Nass- und Trockenbau – für WC und Urinal.

Die hier gezeigten Module sind nur eine kleine Auswahl aus dem gesamten TECE-Sortiment. Das TECEprofil-Programm bietet Module in verschiedenen Bauhöhen und Spezialmodule für alle Anwendungsbereiche z. B. für die Geruchsabsaugung am WC oder für den Einbau von barrierefreien WCs. Neu sind Module für die Installation von Dusch-WCs von TOTO.



**TECEprofil-WC-Modul mit TECE-Spülkasten**, Bauhöhe 1120 mm, für den Einbau in eine TECEprofil-Vorwand, Betätigung von vorne.



**TECEprofil-WC-Modul mit TECE-Spülkasten**, Bauhöhe 820 mm, für den Einbau in eine TECEprofil-Vorwand, Betätigung von vorne und von oben.



**TECEprofil-Urinal-Modul mit TECE-Spülergehäuse**, für den Einbau in eine TECEprofil-Vorwand, zur Aufnahme von manuellen und elektronischen Betätigungssystemen.



**TECEbox- Nassbau-spülkasten**, Bauhöhe 1060 mm, für den Einbau in eine gemauerte Vorwand vor einer Massivwand, Betätigung von vorne.

# Das hat System – Spültechnik von TECE

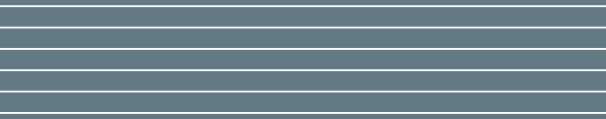

## **TECE-Spülkästen und -Betätigungsplatten sind untereinander immer kompatibel!**

Die Auswahl der richtigen WC-Betätigung ist bei manchem Spülkastenhersteller gar nicht so einfach. Selbst wenn WC-Betätigung und Spülkasten vom gleichen Hersteller sind, heißt das noch lange nicht, dass sie auch zueinander passen. Anders bei TECE – hier ist die Auswahl der richtigen WC-Betätigung kein Problem.

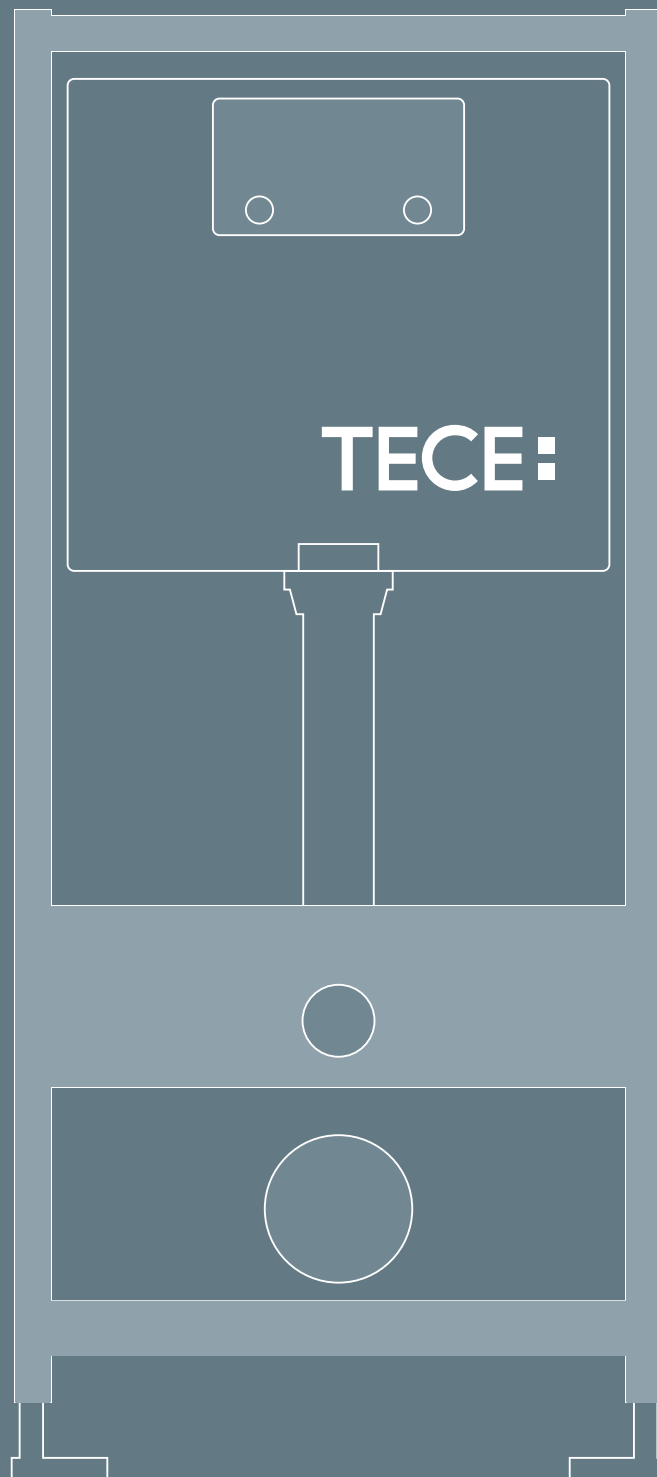

WC-Modul

# Spültechnik mit System – made by TECE.

Alle WC-Betätigungen von TECE sind  
auch für eine Bedienung von oben geeignet.

## Internetkonfigurator für TECE-Betätigungsplatten

Besuchen Sie uns doch mal auf unserer Website unter [www.tece.de](http://www.tece.de). Dort können Sie mit unserem Konfigurator einfach und komfortabel die passende Betätigungsplatte für Ihr persönliches Bad aussuchen.

### TECE GmbH

Hollefeldstraße 57  
D-48282 Emsdetten  
Tel. 0 25 72/9 28-0  
Fax 0 25 72/9 28-124

[info@tece.de](mailto:info@tece.de)  
[www.tece.de](http://www.tece.de)

### TECE Österreich

Igelschwang 10  
A-3313 Wallsee  
Tel. +43 74 33/23 53  
Fax +43 74 33/26 03

[info@tece.at](mailto:info@tece.at)  
[www.tece.at](http://www.tece.at)

### TECE Schweiz AG

Gewerbestrasse 8  
CH-8212 Neuhausen am Rheinfall  
Tel. +41 52 672/62 20  
Fax +41 52 672/62 21

[info@tece.ch](mailto:info@tece.ch)  
[www.tece.ch](http://www.tece.ch)



DS030 002 04 c

# TECE:

Intelligente Haustechnik